

PORTES INDUSTRIELLES

SECTIONNELLES &
EQUIPEMENTS DE QUAIS



SÉCURITÉ

Protection optimale
des accès



PERFORMANCE

Matériaux robustes pour
une durabilité maximale



FONCTIONNALITÉ

Solutions adaptées
à vos besoins

Sommaire



NORMES ET SECURITE

Certification de nos produits

GAMME DE PORTES

Modèles disponibles de portes sectionnelles industrielles

LINTEAUX PORTES INDUSTRIELLES

Réduit, standard, vertical, haut

ISO V40

Portesectionnelle à panneaux isolants de 40mm

ISO V80

Portesectionnelle à panneaux isolants de 80mm

PANORAMIQUE

Portesectionnelle à panneau bas plein et sections vitrés

MAXIVISION

Porte sectionnelle à sections vitrés

PANNEAUX STANDARDS

Gammes, épaisseurs, isolations

PERSONNALISATION

Anti-tag, no-limit, air salin

Sommaire



ACCESSOIRES

Manoeuvres, organes de commande, protections...

PIECES DE MAINTENANCE

Manoeuvres, organes de commande, protections...

PANNEAU DE REMPLACEMENT

Panneaux adaptables multi-marques

SOLUTIONS VITREES

Hublots, sections vitrées

PORTILLONS

Portillon intégré et portillon adjacent

MOTORISATIONS

Moteurs GFA, IS100, One+, One Side

FINITIONS

Coloris standard et spécifiques (Akzo Nobel)

EQUIPEMENTS DE QUAIS

Niveleurs de quais, mini rampe, butoirs, sas, guide roue, zone refuge



Normes, Certification CE

Sécurité et fiabilité

En vigueur depuis 1993, le marquage CE matérialise la conformité d'un produit aux exigences communautaires incombant au fabricant du produit. Il doit être apposé avant qu'un produit ne soit mis sur le marché européen.

La création d'un nouveau référentiel normatif sur les portes et portails industriels, commerciaux et résidentiels est principalement due à l'application de la directive européenne sur les « produits de construction ».

L'application de cette directive exige en effet que des normes européennes harmonisées soient réalisées. Le CEN (Comité Européen de Normalisation) a donc dû, sous mandat de la Commission Européenne, rédiger des normes sur un certain nombre de produits de construction, dont les portes et les portails.

Le principal objectif de cette directive, et du travail normatif associé, est de permettre la libre circulation des produits au sein de l'espace économique européen. Pour permettre cette circulation, il faut en effet que les exigences relatives aux produits soient les mêmes dans tous les pays et que des exigences nationales spécifiques ne bloquent pas leur importation ou exportation.

Il faut également que la méthode d'évaluation de la conformité d'un produit soit la même dans tout l'espace européen.

Le marquage CE est le signe visible qu'un produit satisfait aux exigences qui lui permettent de circuler librement dans l'espace économique européen.



Soyez en confiance !

La sécurité des bâtiments et la fiabilité de nos produits sont nos priorités.



2 épaisseurs de panneaux

Isolation des bâtiments grâce à différentes épaisseurs de panneaux (40mm et 80mm).

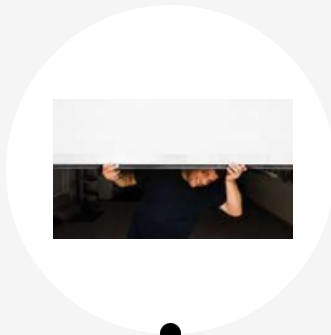

Fonctionnement motorisé tout en sécurité

Moteurs équipés d'un capteur d'effort (motorisations Side).
Le passage dans la baie se fait en toute sécurité, sans aucun risque d'écrasement.



Certification CE

L'intégralité de nos portes sectionnelles industrielles sont certifiées CE.

La satisfaction de nos **partenaires** est l'une de nos préoccupations au quotidien



La qualité de nos produits passe par sa fabrication mais aussi par son installation. Une porte fabriquée selon un processus qualité fiable suivi d'une installation maîtrisée et effectuée par un installateur agréé c'est la garantie d'une durée de vie incomparable.

Notre passion est un travail d'équipe que l'on mène avec nos partenaires afin de vous garantir des produits fiables, de qualité, et simple d'utilisation.



Quel modèle de porte choisir ?

Notre équipe de professionnels est là pour vous aider à faire le meilleur choix !

Choisissez votre modèle

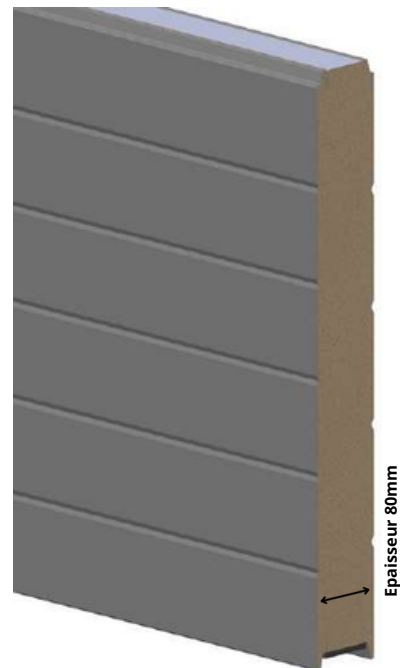
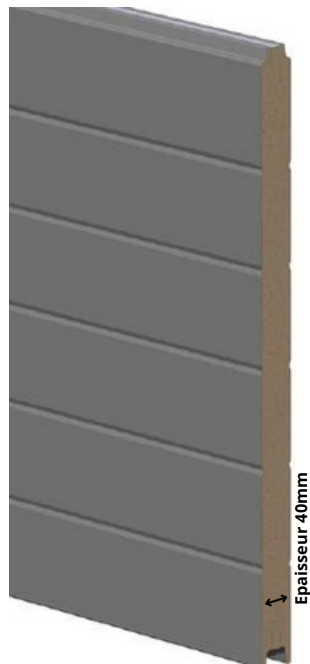

ISO V40



ISO V80

**SUR-
MESURE**

Nous vous proposons un choix multiple de possibilités d'ouvertures de portes pour recouvrir toutes les configurations possibles. Ainsi, vous avez la solution adaptée pour chacun de vos clients. Quelles que soient les contraintes techniques, vous leur apportez une solution sur-mesure et de qualité.

de porte industrielle !

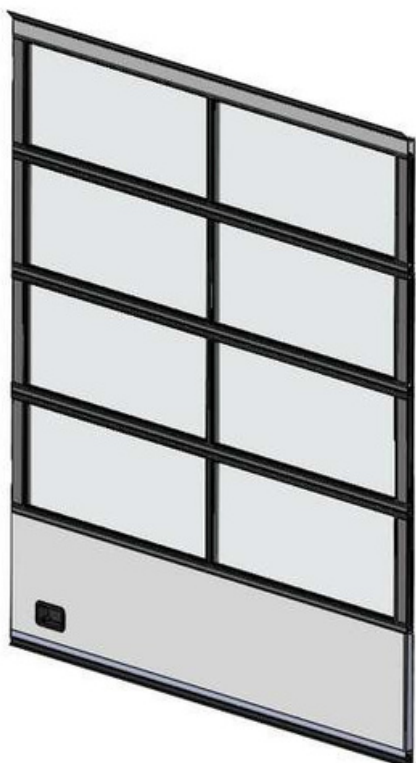

PORTE
A PANNEAU
BAS PLEIN ET
SECTIONS
VITREES

PANORAMIQUE

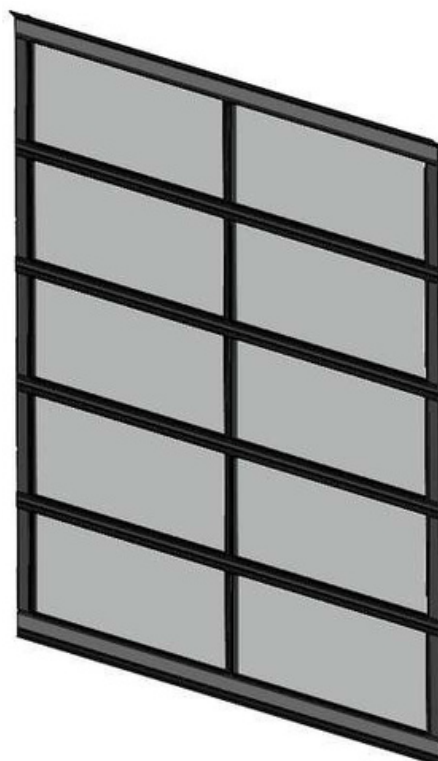

PORTE
A PANNEAUX
VITRES
TOUTE
HAUTEUR

MAXIVISION



*Soyez à l'écoute de votre client.
Mesurez la faisabilité sur place.*

Nos portes sont réalisées **sur-mesure** et s'adaptent ainsi parfaitement à tous types de bâtiments industriels, surtout grâce à leurs différents linteaux. Elles sont élaborées dans nos ateliers de fabrication et conçues pour satisfaire les exigences et contraintes techniques, quelles qu'elles soient.

Linteaux portes industrielles

 **Linteau standard**

Adapté à tous types de bâtiments.

Retombée de linteau :
De 420 mm à 510 mm

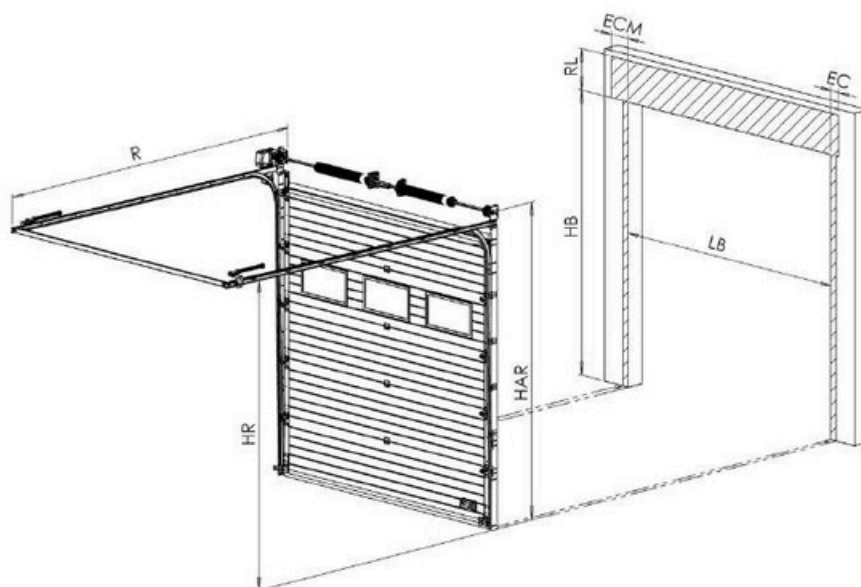

Pente aux rails

Pente de 5° à 10° :
de 420 mm à 510 mm

Pente de 11° à 39° :
de 460 mm à 590 mm

 **Linteau réduit**

Idéal pour les bâtiments disposant d'un très faible encombrement au linteau.

Retombée de linteau :
200mm

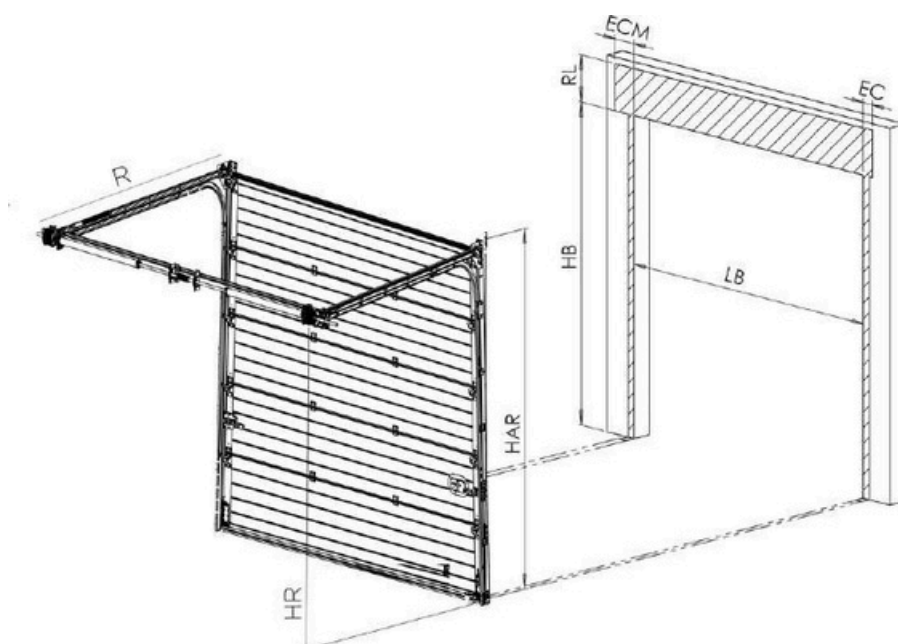

Pente aux rails

De 1 à 35°

→ Linteau haut

Idéal pour les bâtiments disposant d'un haut encombrement au linteau.

Retombée de linteau minimum :
595 mm



Pente aux rails
De 5° à 39°

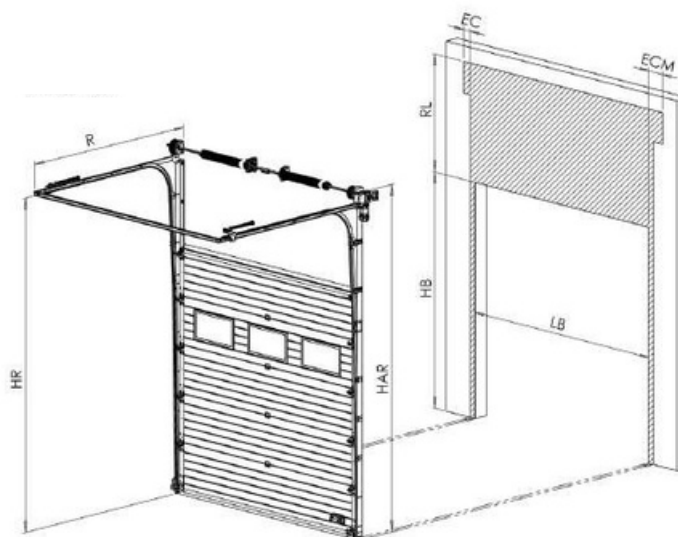

→ Linteau vertical

Idéal pour les bâtiments ne permettant pas un refoulement des rails horizontaux (ex: présence d'un pont roulant).

Retombée de linteau :
La retombée de linteau doit être au moins égale à :

2x Hauteur de baie
+ 320mm si HB ≤ 5500
+ 375mm si HB > 5500

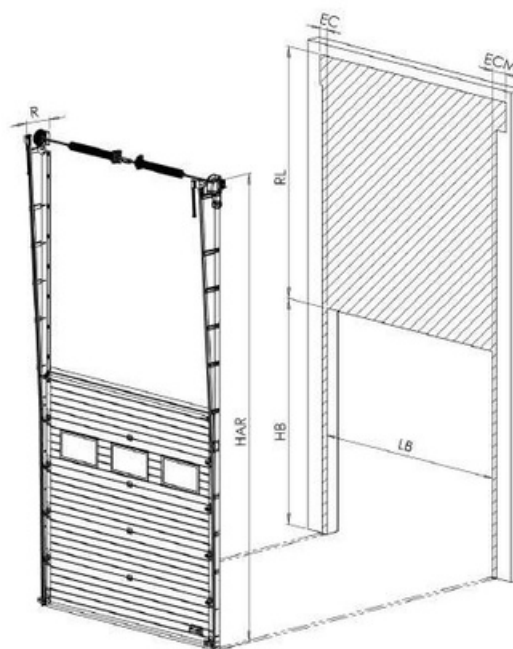

PORTE SECTIONNELLE ISO V40

La porte sectionnelle industrielle ISOV40 permet de sécuriser et d'isoler efficacement tous types de locaux industriels. Les nombreuses finitions, les options disponibles et les différents types d'exécution permettent à la porte de s'adapter parfaitement aux bâtiments et à leurs utilisations.

Porte disponible
en version manuelle
ou motorisée



Tablier disponible
en RAL standards
ou RAL au choix

Linéaux disponibles



Linéau réduit



Linéau standard



Linéau haut



Linéau vertical

CARACTÉRISTIQUES TECHNIQUES

	Linéau réduit	Linéau standard	Linéau haut	Linéau vertical
Retombée de linéau Sans pente aux rails	200mm	De 420 à 510mm	595mm (minimum)	2x Hauteur de baie + 320mm si HB ≤ 5500 + 375mm si HB > 5500
Pente aux rails	De 1 à 35°	De 5 à 10° : de 420 à 510mm De 11 à 39° : de 470 à 550mm	De 5 à 39°	---
Lg Mini Maxi Motorisé eentreuil à chaîne	1200 5999mm	1200 7000mm	1200 7000mm	1200 7000mm
Ht Mini Maxi Motorisé eentreuil à chaîne	1500 5500mm	1500 6500mm	1500 6500mm	1500 6500mm
Surface maximum	25m ²	42m ²	42m ²	42m ²
Manuelle	14m ²	14m ²	14m ²	14m ²
Moteur One +	15m ² ou HB = 3000mm	15m ² ou HB = 3240mm	---	---

Normes & Certifications

Classe au vent à contrôler selon la zone de pose

Pour toutes demandes supérieures
aux dimensions indiquées
consulter notre bureau d'étude



Toutes nos options et accessoires dès la page 24.

PORTE SECTIONNELLE ISO V80

La porte sectionnelle industrielle ISO V80 permet d'isoler encore plus efficacement tous types de bâtiments, avec les mêmes atouts d'implantation que la porte ISO V40. Son fonctionnement reste identique, la performance thermique en plus.

Porte disponible en
version manuelle
ou motorisée



Tablier disponible
en RAL standards
ou RAL au choix

Liteaux disponibles



Liteau réduit



Liteau standard



Liteau haut



Liteau vertical

CARACTÉRISTIQUES TECHNIQUES

	Linéau réduit	Linéau standard	Linéau haut	Linéau vertical
Retombée de linéau Sans pente aux rails	200mm	De 460 à 510mm	595mm (minimum)	2x Hauteur de baie + 320mm si HB ≤ 5500 + 375mm si HB > 5500
Pente aux rails	De 1 à 35°	De 5 à 10° : de 420 à 510mm De 11 à 39° : de 510 à 590mm	---	---
Lg Mini Maxi Motorisé eentreuil à chaîne	1200 5999mm	1200 7000mm	1200 7000mm	1200 7000mm
Ht Mini Maxi Motorisé eentreuil à chaîne	1500 5500mm	1500 6500mm	1500 6500mm	1500 6500mm
Surface maximum	25m ²	42m ²	42m ²	42m ²
Manuelle	14m ²	14m ²	14m ²	14m ²
Moteur One +	15m ² ou HB = 3240m	15m ² ou HB = 3240m	---	---

Normes & Certifications

Classe au vent à contrôler selon la zone de pose
Attestation N°P-05-020 délivrée par le CETIM
Produit certifié CE suivant la norme NF EN 13241-1

PORTE SECTIONNELLE PANORAMIQUE

Avec son panneau bas plein et le reste du tablier entièrement vitré, la porte sectionnelle industrielle panoramique permet d'apporter de la luminosité, tout en gardant qualité et robustesse. Son large choix de vitrages contribue à la multitude de possibilités de cette gamme.



Tablier
disponible en
RAL standards
ou RAL au
choix

Porte disponible en
version manuelle
ou motorisée

Liteaux disponibles



Liteau réduit



Liteau standard



Liteau haut



Liteau vertical

Normes & Certifications

Classe au vent à contrôler selon la zone de pose. Attestation N°P-05-020 délivrée par le CETIM
Produit certifié CE suivant la norme NF EN 13241-1.

CARACTÉRISTIQUES TECHNIQUES

	Liteau réduit	Liteau standard	Liteau haut	Liteau vertical
Retombée de liteau Sans pente aux rails	200mm	De 420 à 510mm	595mm (minimum)	2x Hauteur de baie + 320mm si HB ≤ 5500 + 375mm si HB > 5500
Pente aux rails	De 1 à 35°	De 5 à 10° : de 420 à 510mm De 11 à 39° : de 470 à 550mm	---	---
Lg Mini Maxi Motorisé/électreuil à chaîne	1200 5999mm	1200 7000mm	1200 7000mm	1200 7000mm
Ht Mini Maxi Motorisé/électreuil à chaîne	1500 5500mm	1500 6500mm	1500 6500mm	1500 6500mm
Surface maximum	25m ²	42m ²	42m ²	42m ²
	Manuelle	14m ²	14m ²	14m ²
Moteur One +	15m ² ou HB = 3240m	15m ² ou HB = 3240m	---	---

Nombre de vitrages par section vitrée :



Lg de baie :
0 - 1750 mm
x1



Lg de baie :
1751 - 2750 mm
x2



Lg de baie :
2751 - 3750 mm
x3



Lg de baie :
3751 - 4750 mm
x4



Lg de baie :
4751 - 5750 mm
x5



Lg de baie :
5751 - 6750 mm
x6



Lg de baie :
6751 - 7000 mm
x7

Types de vitrages :

- Double vitrage 2x3 Poly/acrylate
- Double vitrage 2x3 Protec
- Double vitrage 2x3 Opale80/30%
- Double vitrage 2x3 Fumé

Pour toutes demandes
supérieures aux
dimensions indiquées
consulter notre
bureau d'étude

PORTE SECTIONNELLE MAXIVISION

Grâce à son tablier entièrement vitré, la porte sectionnelle industrielle maxivision apporte une luminosité incomparable et encore plus, avec son remarquable esthétisme. Sécurité, adaptabilité et qualité thermique viennent compléter ses atouts.

Porte disponible en
version manuelle
ou motorisée



Tablier disponible
en RAL standards
ou RAL au choix

Linéaux disponibles



Linéau réduit



Linéau standard



Linéau haut



Linéau vertical

Normes & Certifications

Classe au vent à contrôler selon la zone de pose. Attestation N°P-05-020 délivrée par le CETIM
Produit certifié CE suivant la norme NF EN 13241-1.

CARACTÉRISTIQUES TECHNIQUES

	Liteau réduit	Liteau standard	Liteau haut	Liteau vertical
Retombée de liteau Sans pente aux rails	200mm	De 420 à 510mm	595mm (minimum)	2x Hauteur de baie + 320mm si HB ≤ 5500 + 375mm si HB > 5500
Pente aux rails	De 1 à 35°	De 5 à 10° : de 420 à 510mm De 11 à 39° : de 470 à 550mm	---	---
Lg Mini Maxi Motorisé(e)treuil à chaîne	1200 5999mm	1200 7000mm	1200 7000mm	1200 7000mm
Ht Mini Maxi Motorisé(e)treuil à chaîne	1500 5500mm	1500 6500mm	1500 6500mm	1500 6500mm
Surface maximum	25m ²	42m ²	42m ²	42m ²
Manuelle	14m ²	14m ²	14m ²	14m ²
Moteur One +	15m ² ou HB = 3240m	15m ² ou HB = 3240m	---	---

Nombre de vitrages par section vitrée :



Lg de baie :
0 - 1750 mm
x1



Lg de baie :
1751 - 2750 mm
x2



Lg de baie :
2751 - 3750 mm
x3



Lg de baie :
3751 - 4750 mm
x4



Lg de baie :
4751 - 5750 mm
x5



Lg de baie :
5751 - 6750 mm
x6



Lg de baie :
6751 - 7000 mm
x7

Types de vitrages :

- Double vitrage 2x3 Poly/acrylate
- Double vitrage 2x3 Protec
- Double vitrage 2x3 Opale80/30%
- Double vitrage 2x3 Fumé

Pour toutes demandes
supérieures aux
dimensions indiquées
consulter notre
bureau d'étude

PANNEAUX STANDARDS

FINITION RAINURÉE

Panneaux rainurés stucco

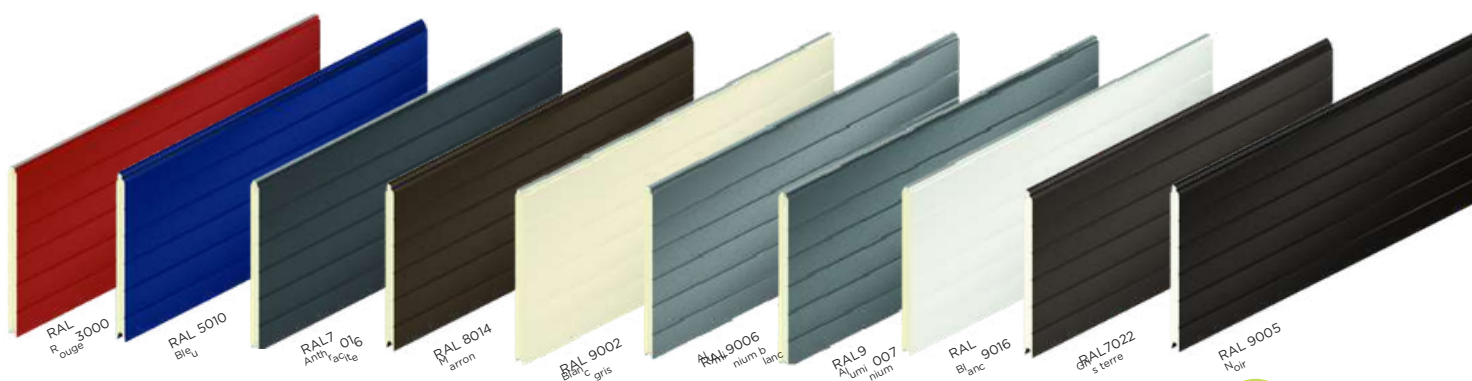

 **L'intégralité de nos coloris standards sont valables sur la porte ISO V40. Le RAL 9016 est l'unique coloris standard de la porte ISO V80.**



Panneaux habitat possibles en fonction de la configuration de la porte.
Panneaux lisses ou effet bois, rapprochez-vous de votre interlocuteur commercial !
[Encore + de coloris en page 38](#)

Profils des panneaux industriels :

Panneau de 40mm

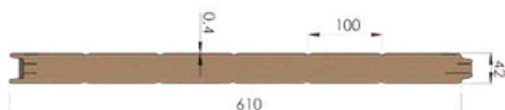

Panneau de 80mm

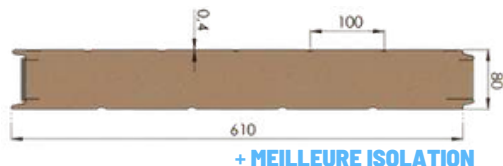

Face intérieure :

stucco blanc 9016



Données techniques

Epaisseur des panneaux : 40mm ou 80mm
Isolation : mousse polyuréthane sans CFC
Non garantie exposition à l'air marin

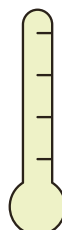

Valeur de la conductivité thermique
Pour une porte de 3000x3000mm
 $U=1,35W/m^2.K$ (porte ISO V40)
 $U=0,65W/m^2.K$ (porte ISO V80)

Valable sur panneaux pleins, sans accessoires (portillons, hublots...).



En cas d'exposition importante aux rayonnements du soleil, nous vous préconisons une couleur claire du tablier.

CHOISISSEZ VOTRE MODÈLE

CHOIX DE PANNEAUX, PERSONNALISATION SANS LIMITES !

Nous avons le modèle qu'il vous faut !

La variété des finitions et des options des portes industrielles de la gamme ISEA FRANCE vous apportera un choix infini pour toutes vos envies. Avec une fabrication sur-mesure, il y aura toujours une solution afin de répondre à vos besoins



Finition

ANTI-TAG

N'ayez plus peur des graffitis sur vos portes grâce à notre solution anti-tag. Ce vernis protecteur permet un lavage facile des traces de marqueur, peinture etc... Il garantit jusqu'à 50 lavages consécutifs. Il est fortement conseillé d'appliquer cette finition sur les portes situées en zone urbaine et donc plus susceptibles d'être taguées.



Finition

AIR SALIN

Laquage garantissant une protection de vos installations face aux risques de corrosion.

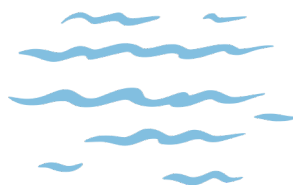

LA BOUTIQUE DES ACCESSOIRES

Découvrez notre **gamme d'accessoires** et optez pour la solution la plus **adaptée** à votre quotidien. Du **vitrage** personnalisé à l'accessoire **domotique**, simplifiez l'utilisation de votre bâtiment au quotidien et donnez du **confort** à votre utilisation.

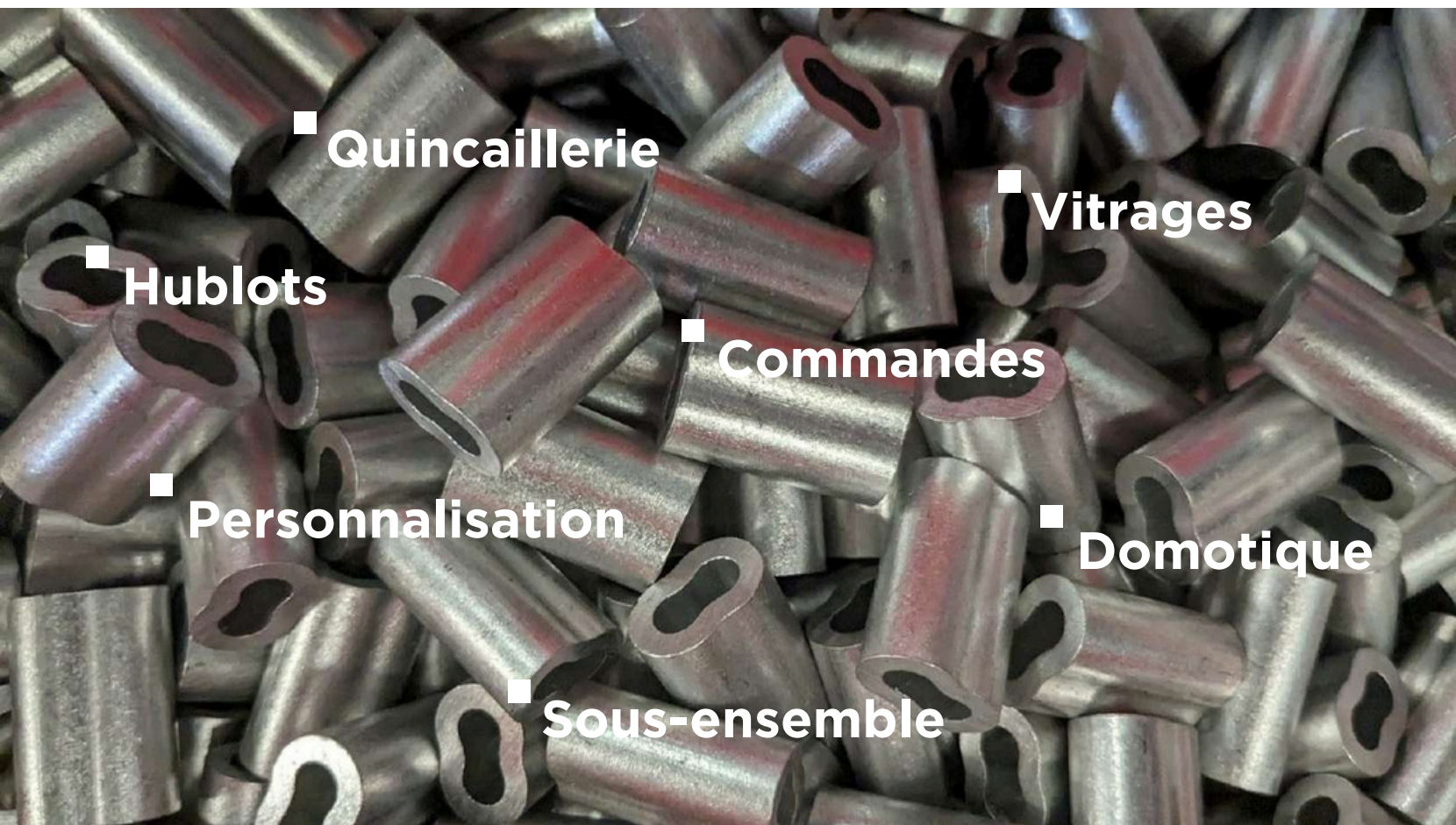

■ Quincaillerie

■ Vitrages

■ Hublots

■ Commandes

■ Personnalisation

■ Domotique

■ Sous-ensemble

LA BOUTIQUE DES ACCESSOIRES

COMMANDES | PROTECTIONS | ACCESSOIRES

Types de manoeuvres

Cordon



Rallonge de cordelettes pour moteurs à dépannage treuil à chaîne et débrayage rapide.
Longueur : 2x5m

Code article : MOT01154
Compatibilité : moteurs GFA

Treuil à chaîne direct



Treuil à chaîne compact avec rapport de transmission 1:4.
Montage directement sur l'axe. Diamètre : 25.4mm.
Fourni avec 8 mètres de chaîne à main (2x4m).

Code article : MOT00071
Compatibilité : toutes motorisations

Treuil à chaîne déporté

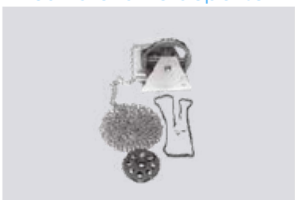

Treuil à chaîne déporté fourni avec 8m de chaîne à main, arrêt, pignon, chaîne et coffre d'acier zingué.

Code article : MOT00070
Compatibilité : toutes motorisations

Kit renvoi de chaîne



Kit renvoi de chaîne permettant de "déporter" le moteur de 485mm et réduisant l'écoinçon nécessaire à 150mm au lieu de 250mm lorsque le moteur est monté directement au bout de l'axe ressort. La chaîne et son système de tension sont protégés par un carter en plastique noir.

Code article : MOT00648
Compatibilité : toutes motorisations

Déverrouillage extérieur



Coffret en inox à fixer à l'extérieur du bâtiment et permettant de protéger les cordons de débrayage du moteur et de déverrouiller la porte depuis l'extérieur. Fermeture à clef avec cache plastique de protection. Roulette de renvoi de cordon fournie. Ht : 125mm - Lg : 90mm. Matériel de fixation non compris.

Code article : MOT00025
Compatibilité : moteur prise directe à débrayage cordon

Sectionneur sur coffret



Sectionneur cadenassable intégré au capot du coffret TS971.
Code article : 220V [MOT01116] et 380V [MOT01117]
Compatibilité : moteur prise directe

LA BOUTIQUE DES ACCESSOIRES

COMMANDES | PROTECTIONS | ACCESSOIRES

Types de commandes

Boîte à clé



Boîte à clé filaire à poser en saillie ou à encastrer.
Fonctionnement en pression maintenue.
Option même clef disponible pour permettre l'utilisation d'une même clef sur plusieurs boîtes à clef.
Code article : COM00711 (même clef) | COM00745 (en saillie)
COM00713 (même clef) | COM00746 (encastrable)
Compatibilité : toutes motorisations

Boucle magnétique



Détecteur de boucle magnétique 2 canaux à brancher directement dans le coffret TS971 via un connecteur type "RJ45". Livré avec 100m de câble.
L'ensemble permet de faire deux boucles (intérieure et extérieure par exemple).
Code article : MOT01152 + AUTO0203 (câble)
Compatibilité : motorisations GFA

Potence et tirette



Potence télescopique : 1,0-1,7m (SOFT056) - 2,1-3,5m (SOFT057)
Tirette avec contact électrique, degrés de protection IP65.
Code article : tirette (SOFT018) + potence télescopique (SOFT056 et SOFT057)
Compatibilité : toutes motorisations

LA BOUTIQUE DES ACCESSOIRES

COMMANDES | PROTECTIONS | ACCESSOIRES

Types de protection

Barre palpeuse et cellules



Les cellules de sécurité ONE permettent de réaliser une sécurité de type "D" conformément à la norme EN NF 13241-1 en vigueur.
Puissance : 12V / 24AC / DC. Contact : NO/NC.
Distance max : 15m². Relais : 1A/36V

Code article : Cellules : MOT00613 | Barre palpeuse : montage en usine
Compatibilité : toutes motorisations

Barrière immatérielle



Paire de barrières immatérielles permettant de réaliser une sécurité de type E conformément à la norme EN 13241-A2 en vigueur.
Peut être couplé avec deux feux clignotants pour un fonctionnement en automatique.

Code article : AUT00205
Compatibilité : toutes motorisations

Poteau de protection



Poteau de protection en acier avec peinture de signalisation jaune (RAL 1021).
Hauteurs : 600 mm et 1000mm | Diamètre : 133mm
Platine : 220x220x5mm | Fixation par 4 chevilles non fournies

Code article : AXE00100 (600mm) | AXE00200 (1000mm)
Compatibilité : portes industrielles, équipements de quais

Feu clignotant



Feu clignotant LED. Possibilité de le faire fonctionner en feu clignotant ou en feu fixe par la simple pose d'un cavalier.
Dimensions : 24 AC/DC ou 230V AC | IP54

Code article : MOT01180
Compatibilité : toutes motorisations

Eclairage de zone



Projecteur LED 20W livré avec 3 mètres de câble.
Alimentation : 220-240V | IP65 | 4000 Lumens

Code article : AUT00836
Compatibilité : toutes motorisations

Marquage au sol



Kit de marquage au sol composé de bombes de peinture noire et jaune ainsi que d'un pochoir permettant de signaler l'aire de débattement du rideau conformément aux exigences de la norme NR EN 12341-A2 en vigueur.

Code article : AUT00851
Compatibilité : toutes motorisations

LA BOUTIQUE DES ACCESSOIRES

COMMANDES | PROTECTIONS | ACCESSOIRES

Accessoires pour tablier et rail

Adhésif

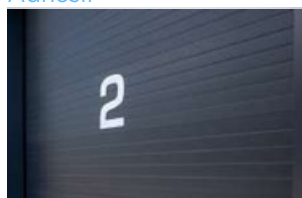

Chiffre adhésif. A fixer lors de la pose.

Code article : TAB00355

Compatibilité : portes industrielles

Grille de ventilation



Grille simple déflexion à ailettes horizontales en forme de chevrons fixes espacés de 20mm. Finition aluminium anodisé. Fixation apparente par vis dans l'encadrement. Une grille par mètre linéaire.

Code article : TAB00965

Compatibilité : panneaux industriels de 40mm d'épaisseur

Quincaillerie et rail inox



Rail inox : rails verticaux et horizontaux en inox assemblés, barre d'écartement, joints latéraux d'étanchéité. Paliers de support d'axe.

Quincaillerie inox : charnière intermédiaire et latérale, support haut réglable, roulettes, écrou embase crantée M6, vis avec carré M6x16, vis auto perceuse M8, câble (uniquement s'il est en 4mm. Si le câble doit être en 3mm ou 5mm, il restera en acier).

Code article : sur configuration

Compatibilité : portes industrielles

Cornières 50x50



Cornière de 50x50mm et 3m de largeur. Permet une fixation au plafond.

Code article : COU00208

Compatibilité : portes industrielles

Adaptateurs arbres multi-marques



Adaptateurs d'arbre 25,4 mm pour motorisations de portes sectionnelles industrielles.

Code article : sur configurateur

Compatibilité : portes industrielles multi-marques

Bandes anti-effraction



Bande aluminium anti-effraction pour hublots de hauteur 370mm. Nous conseillons de mettre 2 bandes par hublots. Vis de fixation non fournies. Dimensions : 40x4x490mm

Code article : SECO0068

Compatibilité : portes industrielles multi-marques

LA BOUTIQUE DES ACCESSOIRES

COMMANDES | PROTECTIONS | ACCESSOIRES

Accessoires pour fermeture

Serrure



Serrure pour porte industrielle de panneaux d'épaisseur 40mm et 80mm.

Code article : TAB00386 + TAB00387 (ISO V40) | TAB00115 + TAB00114 (ISO V80)

Compatibilité : toutes motorisations

Anti-soulèvement



Empêche le soulèvement de la porte en actionnant le système de parachute câble.

Code article : SEC00066

Compatibilité : portes sectionnelles industrielles

Verrou latéral



Permet de bloquer le tablier en position fermée en bloquant le verrou dans le rail.

Code article : TAB00141

Compatibilité : portes sectionnelles industrielles

Poignée marche pied



Poignée marche pied en plastique pour panneaux de 40mm d'épaisseur.

Code article : TAB00140

Compatibilité : portes sectionnelles industrielles

LA BOUTIQUE DES ACCESSOIRES

COMMANDES | PROTECTIONS | ACCESSOIRES

Maintenance

Axe ressorts et ressorts seuls



Axe muni de 1 à 4 ressorts
selon la dimension totale de la porte.

selon la

Tabliers et panneaux



Tabliers ou panneaux à l'unité disponibles à la vente selon vos conditions de dimensions : ISO V40, ISO V80, panoramique, maxivision (RAL standard ou RAL au choix).

Rails



Rails disponibles selon les dimensions et la retombée de linteau de la porte : standard, réduite, haute, verticale.

Quincaillerie diverse



Paire de câbles, parachutes câbles, roulettes, charnières, palliers, joints...

LA BOUTIQUE DES ACCESSOIRES

SOLUTIONS VITRÉES - HUBLOTS

Faites entrer un maximum de **lumière** dans vos bâtiments grâce à notre gamme de hublots. Rond, carré, rectangulaire, avec **vitrage opaque** ou **transparent**, gagnez en **luminosité** et en confort. Et donnez encore plus de **style** à vos habitations en **personnalisant vos portes avec le modèle de votre choix !**

Gamme hublots PVC

Vitrage transparent uniquement



Hublot rectangulaire arrondi
Dimensions : 638x206mm



Hublot ovale
Dimensions : 663x343mm



Hublot rond
Diamètre : 329mm



Hublot rectangulaire plastique
Dimensions : 680x373mm

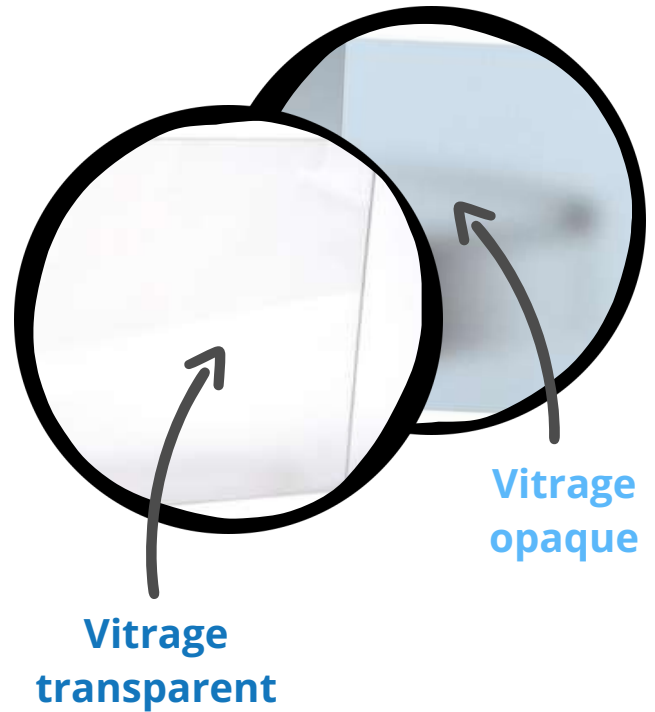

Porte sectionnelle industrielle avec hublot rectangle PVC

LA BOUTIQUE DES ACCESSOIRES

SOLUTIONS VITRÉES - SECTIONS VITRÉES

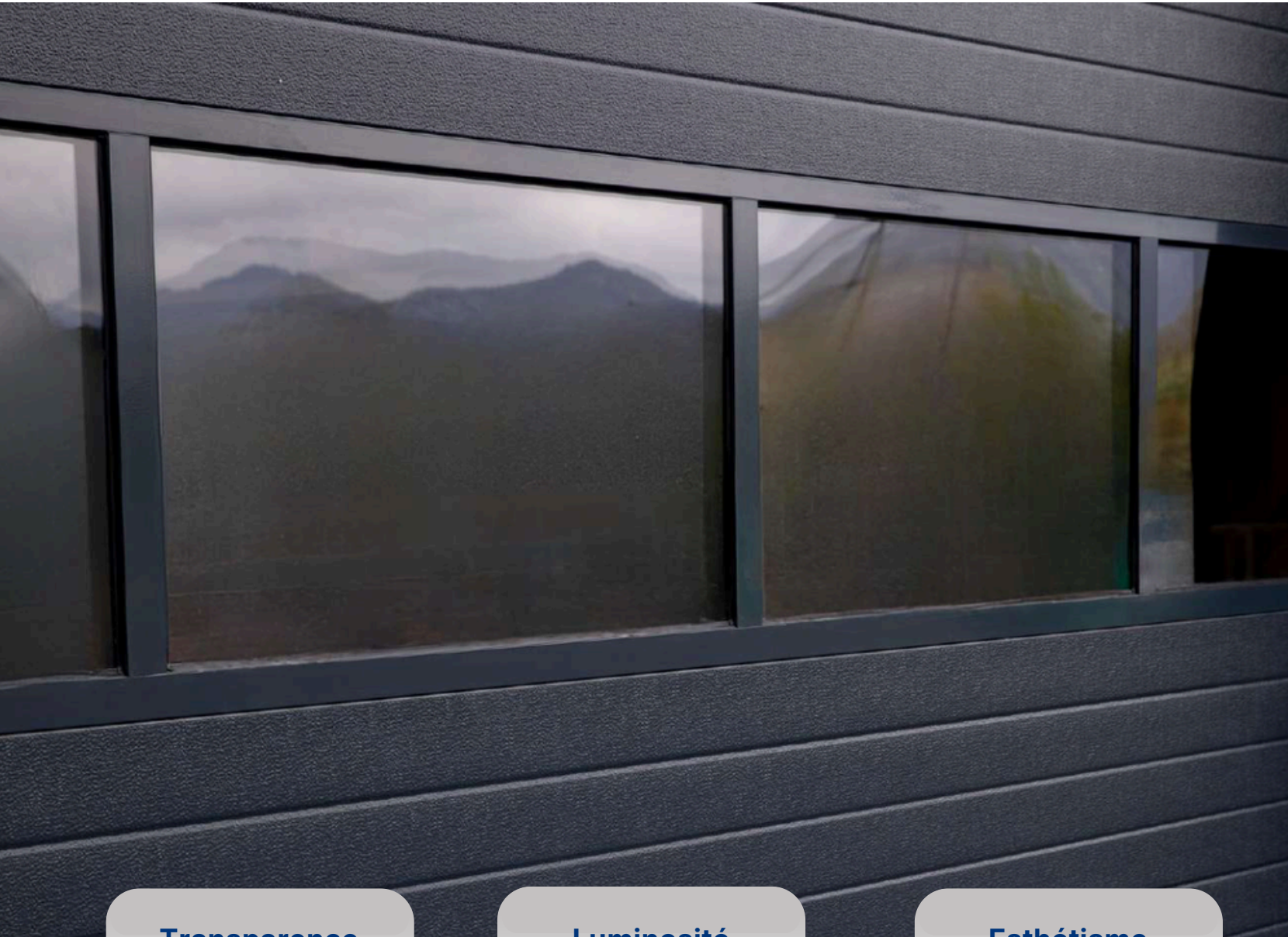

Transparence

Luminosité

Esthétisme

Grâce aux sections vitrées toute largeur, profitez d'une entière transparence entre l'intérieur et l'extérieur. Gagnez en lumière et donnez un design différent à votre bâtiment grâce à nos solutions de vitrages.

Pourquoi on vous le recommande ?



Disponible sur l'ensemble de la gamme de porte sectionnelle industrielle.



Accès supplémentaire fiable et sécurisé pour les piétons.



Finesse, esthétique et praticité à l'utilisation.

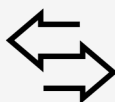

Possibilité de déporter le portillon à droite ou à gauche. Selon vos contraintes techniques.

PORTILLON INTÉGRÉ ET PORTILLON ADJACENT

FACILITÉ D'ACCES

ET SECURITE EN PLUS !

Avec un portillon de porte industrielle I, vous optez pour un confort d'utilisation et une fiabilité maximum.

Un portillon qui s'intègre à tous les types de portes, vous offrant un choix de finitions, de couleurs et d'accessoires modernes et fonctionnels.

Les portillons de portes sectionnelles industrielles répondent à toutes les exigences actuelles dans le domaine, une fabrication sur-mesure au millimètre.

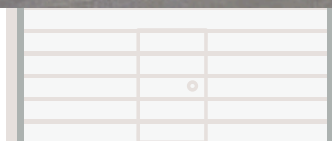

Portillon intégré



Portillon adjacent

Seuil plat

Dimensions hors tout : 910x2370mm
Dimensions de passage : 840x2300mm

Seuil haut

Dimensions hors tout : 910x2210mm
Dimensions de passage : 840x2140mm

UN PORTILLON, DE NOMBREUX AVANTAGES

La fabrication maîtrisée de nos portillons garantit un produit de qualité, robuste et résistant dans le temps.

Encadrement alu brut
Laquage en option

Groom autobloquant

Déportation droite ou gauche

Serrure 1 point

Poussant droit ou gauche

Prémonté, réglé en usine

**Seuil plat de 25mm
anti-dérapant ou haut**

MOTORISATIONS

Moteur GFA 380V

Références ci-dessous

 Garantie 2 ans



MOT01100	50m ²
Surface maximum	
Manoeuvre	Treuil
Puissance	0.35 kW
Tension	3-230/400V
Diamètre d'axe	25,4mm



MOT01101	35m ²
Surface maximum	
Manoeuvre	Treuil
Puissance	0.37 kW
Tension	3-230/400V
Diamètre d'axe	25,4mm



MOT01102	16m ²
Surface maximum	
Manoeuvre	Treuil
Puissance	0.3 kW
Tension	3-230/400V
Diamètre d'axe	25,4mm



MOT01105	35m ²
Surface maximum	
Manoeuvre	Cordon
Puissance	0.37 kW
Tension	3-230/400V
Diamètre d'axe	25,4mm

Moteurs rapides



MOT01108	20m ²
Surface maximum	
Manoeuvre	Treuil
Puissance	0.5 kW
Tension	1N-230
Diamètre d'axe	25,4mm



MOT01109	35m ²
Surface maximum	
Manoeuvre	Treuil
Puissance	0.85 kW
Tension	1N-230
Diamètre d'axe	25,4mm

Coffret compatible :

TS971 (MOT01111)



Câble

MOT01121 | MOT01122 | MOT01123
5m | 7m | 11m

Equerre support moteur

MOT01113

Moteur IS100

MOT01050 | MOT01052

 Garantie 2 ans



Caractéristiques :

MOT01050	35m ²
Surface maximum	
Manoeuvre	Treuil
Puissance	0.35kW
Tension	3-230/400V
Diamètre d'axe	25,4mm
MOT01052	20m ²
Surface maximum	
Manoeuvre	Treuil
Puissance	0.37kW
Tension	230V
Diamètre d'axe	25,4mm

Coffrets compatibles :

IS100



Existe en 230V (MOT01051)
Existe en 400V (MOT01053)

Automatisation impossible
Asservissement qui impossible

MOTORISATIONS

MOTEURS À REBOND

Moteur Yale

✓ Garantie 2 ans



Caractéristiques :

Puissance	600ou1000 N.m
Voltage	220-240V
Superficie maximum	17m ²
Vitesse d'ouverture	220mm/s
Rotation tête moteur 90°	Non

Fourni avec :



x2
Émetteurs
(2 et 4 canaux)

Moteur One Side

MOT01160 | MOT01161 | MOT01162

✓ Garantie 2 ans



One Side 35



One Side 50



One Side 70

Caractéristiques :

	One Side 35	One Side 50	One Side 70
Surface maximum	18m ²	24m ²	28m ²
Manoeuvre	Treuil et cordon	Treuil et cordon	Treuil
Puissance	0.35	0.45	0.55
Tension	230V	230V	230V
Diamètre d'axe	25,4mm	25,4mm	25,4mm
Alimentation	Niveau moteur	Niveau moteur	Niveau moteur
Nb de cycle/heure	20/h	20/h	20/h
Type de coffret	Embarqué	Déporté	Déporté

Inclus avec le moteur :

One Side 35

- Uneboîte à 3 boutons et son câble de connexion au moteur (RJ11) de 5 mètres
- Câble d'alimentation du moteur avec prise (1.5m)
- Equerre de fixation du moteur au linteau
- Rallonge de cordelette de 4 mètres
- Rallonge de chaîne de 4 mètres
- 2 clavettes : une carrée et une rectangulaire

One Side 50 et One Side 70

- Coffret de commande avec 3 boutons en façade (Montée/Stop/Descente)
- Câble d'alimentation du moteur avec prise (1.5m)
- Câble de connexion du coffret au moteur (RJ45) de 5 mètres
- Equerre de fixation du moteur au linteau
- Rallonge de cordelette de 5 mètres
- Rallonge de chaîne de 5 mètres
- 2 clavettes : une carrée et une rectangulaire

FINITIONS

COLORIS STANDARDS ET SPECIFIQUES

Coloris rainurés

ISO V40 et ISO V80



9007



9006

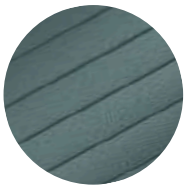

9016



7022



9002



3000



7016



5010



8014



9005

ISO V80

Coloris lisses*

ISO V40



Polygrain blanc

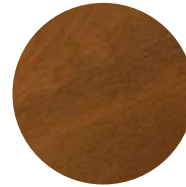

Chêne doré



Chêne foncé

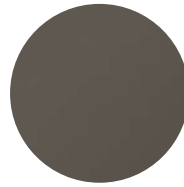

Gris Quartz 7039

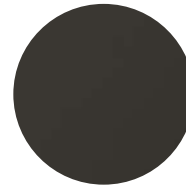

Gris Terre 7022

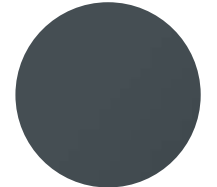

Gris anthracite 7016

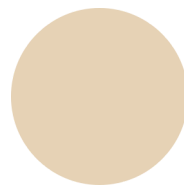

Ivoire 1015



Gris clair 7035

*Coloris disponibles jusqu'à 6000mmm de largeur



9016

ISO V40

Retrouvez tous nos coloris AkzoNobel auprès de vos interlocuteurs commerciaux.

RAL AU CHOIX



BIEN + DE COULEURS !

Nous réalisons toutes nos portes en coloris nous **hors standards**. Il vous suffit de communiquer le RAL souhaité et vous recevrez la porte dans la **couleur de votre choix**. La créativité n'a plus de limites !

Pour plus d'informations, contactez-nous !

Faites place à la **créativité**



Equipements de quais

Gamme industrielles



Sas P.42

3400x3400x600mm
3400x3400x900mm

Zone refuge P.43

Garde corps P.43

Guide roue P.43

Butoirs de quais P.42

Avec ou sans réhausse
500mm avec platine de protection
300mm avec platine de protection

Mini rampe P.41

400x2100x500 Galva
400x2100x500 Ral 7016
400x1800x500 Ral 7016
2000x800x400 Ral 7011
1065x2000x400 Ral 7016

Niveleurs de quai P.41

Basculant
Télescopique

Equipements de quais

Niveleurs de quais

Dimensions standards en stock. Nous consulter.

Basculant



Pose suspendue ou fond de fosse

Télescopique



Pose suspendue ou fond de fosse

Mini rampe

Solution rapide et facile à installer sur n'importe quel quai de chargement grâce à sa taille et au fait qu'elle n'ait pas besoin de fosse. Elle permet d'économiser beaucoup d'espace.

Cinq types de modèles



- QUA00347**
- **400x1800x500mm**
RAL standard Gris 7016
Butoirs non compris
Visserie incluse

- QUA00348**
- **400x2100x500mm**
Ral standard Gris 7016
Butoirs non compris
Visserie incluse

- QUA00300**
- **2000x800x400**
Modèle hydraulique
Ral standard 7011
Butoirs compris
Visserie incluse
Norme Carsat

- QUA00349**
- **400x2100x500mm**
Finition Galva
Butoirs non compris
Visserie incluse

- QUA00365**
- **1065x2000x400**
Ral standard 7016
Butoirs compris
Visserie incluse
Norme Carsat

Equipements de quais

Butoirs de quais

**Butoir 300mm :
avec platine de protection**

Vente à la paire



Code article : QUA00328

Dimensions : 300x250x100mm

Butoir caoutchouc haute densité
avec platine acier, épaisseur 10mm.
Chevilles de fixation non fournies.

**Butoir 500mm :
avec platine de protection**

Vente à la paire



Code article : QUA00329

Dimensions : 500x250x100mm

Butoir caoutchouc haute densité
avec platine acier, épaisseur 10mm.
Chevilles de fixation non fournies

**Butoir de quai :
surélevé**

Fourni à la pièce



Code article : QUA00418

Dimensions : 430x230x90mm

Élévation 150mm

Butoir acier et caoutchouc.
Excellente dureté et résistance
pour des points de réception
de charge constante.



**Butoir de quai :
sans réhausse**

Fourni à la pièce

Code article : QUA00416

Dimensions : 430x230x90mm

Butoir acier et caoutchouc.
Excellente dureté et résistance
pour des points de réception
de charge constante.

Equipements de quais

Sas

3400x3400x600mm

RAL standard Gris 7016

(butoirs non compris/visserie incluse)

3400x3400x900mm

Ral standard Gris 7016

(butoirs non compris/visserie incluse)



Guide roue

Chaque guide se compose d'un tube d'acier de diamètre extérieur 140mm et de 3mm d'épaisseur, plié et soudé à 3 bases en tôle d'acier de 8mm d'épaisseur avec des trous de diamètre 17mm pour la fixation au sol moyennant 24 chevilles et vis de fixation fournies.

Hauteur : 268mm

Longueur : 2645mm

Finition : galvanisée

Code article : QUA00409

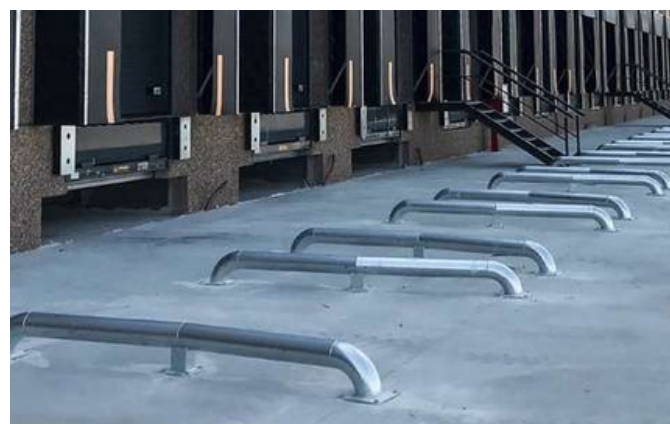

Zone refuge

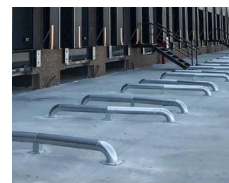
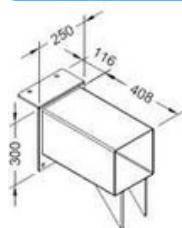

Butoir de quai

QUA00418

Caisson

QUA00417

Niveleur télescopique

Lg : 2200mm

Sas (900mm profondeur)

SAS00325

Guide roue

QUA00409

Garde corps

QUA00408

Lors de l'accostage, l'espace de sauvegarde de 0,50m ménage une zone protégeant les personnes situées devant ou sur le quai. Cet espace de sauvegarde peut être aménagé avec l'implantation de butoirs fixes ou escamotables.

Découvrez notre gamme de produits en images et faites votre choix parmi les multiples finitions que nous vous proposons en ajoutant les options qu'il vous faut !

NOS RÉALISATIONS



Porte ISO V40 avec section vitrée RAL 9006

Porte Maxivision RAL 7016



Porte ISO V40 RAL 3000 avec portillon seuil plat



Sécurité

Elegance

Robustesse

Porte ISO V40 vue intérieure



**Portes ISO V40 RAL 7016 avec hublots rectangulaires
Niveleurs de quais et Sas**



Porte ISO V40 RAL 9006



Encore + de hublots disponibles

Configurez vos portes comme vous le souhaitez
Pour cela, contactez notre [service commercial](#)
pour réaliser vos projets sur-mesure !

2

Porte ISO V40 RAL 7016 avec chiffre adhésif

Porte ISO V40 RAL 9016 avec hublots rectangulaires

